

---

[ catalogo . MANIJAS DE PUERTAS ]

---



Sólidos, precisos,  
refinados y  
rediseñados para una  
expresión elegante.



# LINEAL LINEAL LINEAL

es una gama de elegantes manijas, pomos y accesorios para puertas. Fresada con diamante a partir de metales sólidos poco comunes, la colección presenta nuestro nuevo patrón de moleteado lineal, tornillos Torx mecanizados y una varilla ovalada única.

Los herrajes para puertas LINEAL incluyen nuevas manijas, pomos y cerraduras con pestillo en acero, latón, negro metálico y nuestro icónico color negro.

# LINEAR LINEAR





[ acabado.NEGRO. ]

Un negro profundo y rico, que evoca los suaves tonos carbonosos de un horno industrial.

# MANIJA DE PUERTA / PASO / LINEAL

- [ moleteado. LINEAL. ]
- [ movimiento. MANIJA. ]
- [ juego de. DOS. ]
- [ instalacion. PERFORACIÓN CONVENCIONA DE 2-1/8". ]
- [ proceso. TORNO CNC CON CORTE DIAMANTE. ]
- [ info. UN PAR DE MANIJAS TÁCTILES PARA PUERTA FABRICADAS EN METAL SÓLIDO. LAS MANIJAS PRESENTAN NUESTRO CARACTERÍSTICO PATRÓN LINEAL MOLETEADO DE CORTE DIAMANTE Y SON REFINADAS A MANO. ]
- [ acabados. ACERO. ]
- [ acabados. LATON. ]
- [ acabados. NEGRO METALICO. ]
- [ acabados. NEGRO. ]

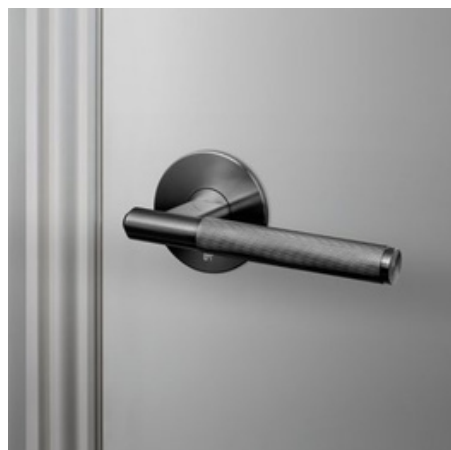
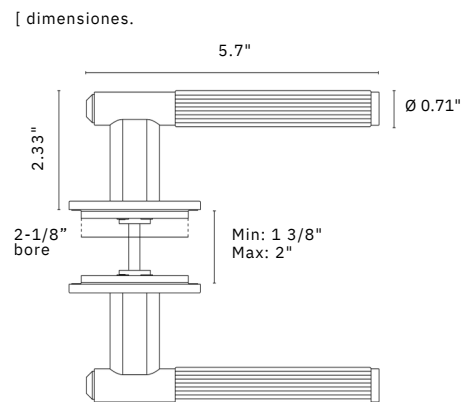

## DOOR HANDLE / PRIVACY / LINEAR

[ moleteado. LINEAL. ]  
 [ movimiento. MANIJA. ]  
 [ juego de. DOS. ]  
 [ instalacion. PERFORACIÓN CONVENCIONA DE 2-1/8". ]

[ proceso. TORNO CNC CON CORTE DIAMANTE. ]  
 [ info. UN PAR DE MANIJAS TÁCTILES PARA PUERTA FABRICADAS EN METAL SÓLIDO. LAS MANIJAS PRESENTAN NUESTRO CARACTERÍSTICO PATRÓN LINEAL MOLETEADO DE CORTE DIAMANTE Y SON REFINADAS A MANO. ]

[ acabados. ACERO. ]  
 LATON. ]  
 NEGRO METALICO. ]  
 NEGRO. ]

[ dimensiones.

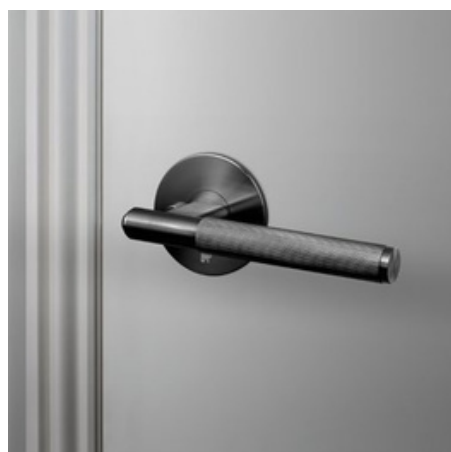
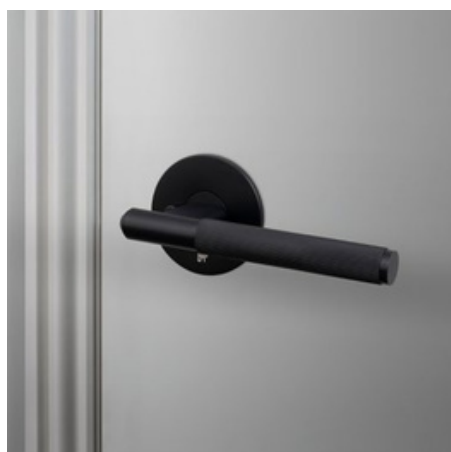
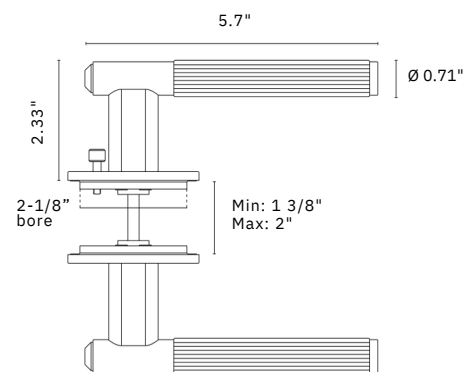

## MANIJA FIJA PARA PUERTA / LINEAL

[ moleteado. LINEAL ]  
[ movimiento. FIJO ]  
[ juego de. INDIVIDUAL ]  
[ instalacion. TORNO CNC CON CORTE DIAMANTE. ]

[ proceso. UNA MANIJA FIJA PARA PUERTA FABRICADA EN METAL SÓLIDO. LA MANIJA PRESENTA NUESTRO CARACTERÍSTICO PATRÓN LINEAL MOLETEADO DE CORTE DIAMANTE Y ES REFINADA A MANO. ]

[ acabados.

ACERO. ]  
LATON. ]  
NEGRO METALICO. ]  
NEGRO. ]

[ dimensiones.

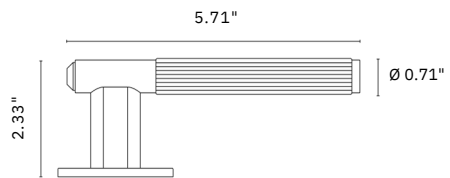

## PICAPORTE PARA PUERTA / PASO / LINEAL

[ moleteado. LINEAL. ]  
 [ movimiento. GIRO. ]  
 [ juego de. DOS. ]  
 [ instalacion. PERFORACIÓN CONVENCIONAL ]  
 DE 2-1/8".  
 [ proceso. TORNO CNC CON CORTE DIAMANTE. ]

[ info. UN JUEGO DE PICAPORTES  
 PARA PUERTA FABRICADO EN  
 METAL SÓLIDO. ESTE POMO  
 PRESENTA NUESTRO  
 CARACTERÍSTICO PATRÓN  
 LINEAL MOLETEADO DE CORTE  
 DIAMANTE Y  
 ES REFINADO A MANO. ]

[ acabados. ACERO. ]  
 LATON. ]  
 NEGRO METALICO. ]  
 NEGRO. ]

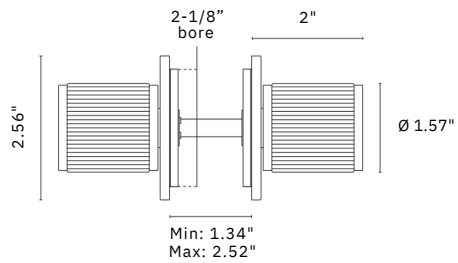

## PICAPORTE FIJO PARA PUERTA / DOBLE CARA / LINEAL

[ moleteado. LINEAL. ]  
 [ movimiento. FIJO. ]  
 [ juego de. DOS. ]  
 [ instalacion. TORNO CNC CON CORTE DIAMANTE. ]  
 [ proceso. UN JUEGO DE PICAPORTES PARA PUERTA FABRICADO EN METAL SÓLIDO. ESTE POMO PRESENTA NUESTRO CARACTERÍSTICO PATRÓN LINEAL MOLETEADO DE CORTE DIAMANTE Y ES REFINADO A MANO. ]



[ acabados. ACERO. ]  
 [ acabados. LATON. ]  
 [ acabados. NEGRO METALICO. ]  
 [ acabados. NEGRO. ]



[ dimensiones.

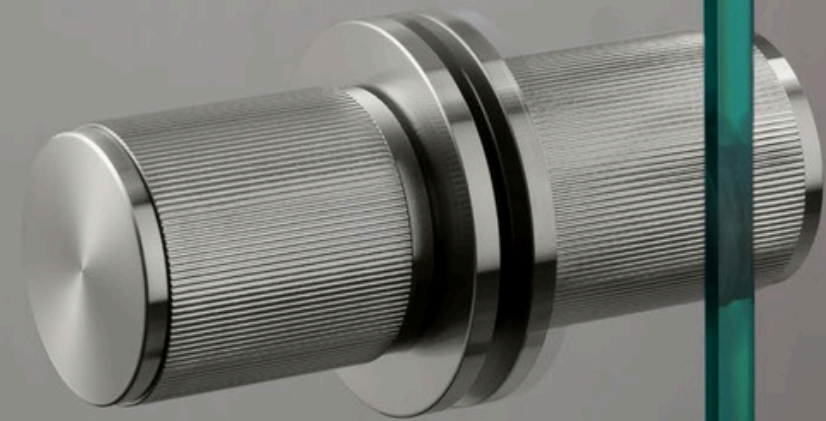
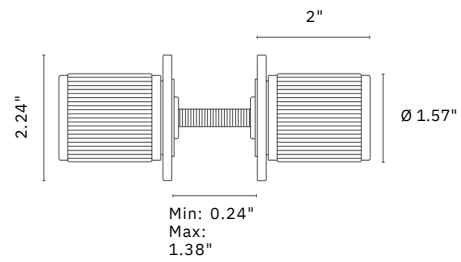

# PICAPORTE FIJO PARA PUERTA / CARA SIMPLE / LINEAL

[ moleteado. LINEAL. ]  
 [ movimiento. FIJO. ]  
 [ juego de. INDIVIDUALES. ]  
 [ instalacion. TORNO CNC CON CORTE DIAMANTE. ]  
 [ proceso. UN JUEGO DE PICAPORTES PARA PUERTA FABRICADO EN METAL SÓLIDO. ESTE POMO PRESENTA NUESTRO CARACTERÍSTICO PATRÓN LINEAL MOLETEADO DE CORTE DIAMANTE Y ES REFINADO A MANO. ]

[ acabados. ACERO. ]  
 [ acabados. LATON. ]  
 [ acabados. NEGRO METALICO. ]  
 [ acabados. NEGRO. ]

[ dimensiones. ]

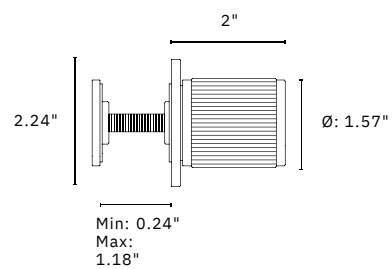

## CERRADURA DE GIRO / LINEAL

[ moleteado. LINEAL. ]  
 [ movimiento. FIJO. ]  
 [ juego de. CERRADURA ]  
 [ instalacion. TORNO CNC CON CORTE DIAMANTE. ]  
 [ proceso. UN SEGURO DE GIRO INTERIOR FABRICADO EN METAL SÓLIDO. UN POMO SÓLIDO CON MOLETEADO TÁCTIL DE CORTE DIAMANTE. FUNCIONA EN TODAS LAS PUERTAS INTERIORES DE BAÑO Y SANITARIO Y SE VE SUBLIME COMBINADO CON NUESTRAS MANIJAS LINEALES A JUEGO PARA PUERTAS. ]

[ acabados.

ACERO. ]  
 LATON. ]  
 NEGRO METALICO. ]  
 NEGRO. ]



[ dimensiones.

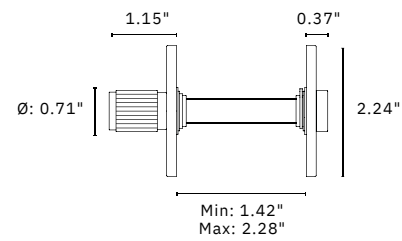

[ gama. HERRAJES LINEALES PARA PUERTAS. ]



[ type. DOOR HANDLE + THUMBTURN LOCK. ]  
 [ finish. STEEL. ]

# CROSS VS LINEAL

[ tipo. PICAPORTE PARA PUERTA / PASO. ]  
 [ moleteado. CROSS. ]  
 [ acabado. ACERO. ]



Ø: 1.97"



[ tipo. MANIJA FIJA PARA PUERTA. ]  
 [ moleteado. CROSS. ]  
 [ acabado. LATON. ]

2.24"



Ø: 0.88"



Ø: 1.57"

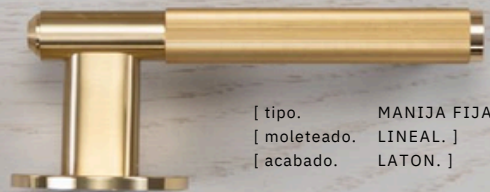

[ tipo. MANIJA FIJA PARA PUERTA. ]  
 [ moleteado. LINEAL. ]  
 [ acabado. LATON. ]

2"



Ø: 0.71"

[ tipo. PICAPORTE PARA PUERTA / PASO. ]  
 [ moleteado. LINEAL. ]  
 [ acabado. ACERO. ]

# ACABADOS

[ finish. ACERO ]



[ finish. LATON ]



[ finish. NEGRO METALICO . ]



[ finish. NEGRO. ]



[ tipo. PICAPORTE FIJO. ]  
 [ moleteado. LINEAL. ]  
 [ movimiento. FIJO. ]

[ tipo. MANIJA FIJA PARA PUERTA. ]  
 [ moleteado. LINEAL. ]  
 [ movimiento. FIJO. ]





## PICAPORTE TUBULAR / PASO / PRIVACIDAD

[ contratiempo. 2-3/8". 2-3/4". 3-3/4". ]

[ compatible con. MANIJA PARA PUERTA.  
POMO PARA PUERTA. ]

[ material. METAL SOLIDO ]

[ info. PICAPORTES TUBULARES, DISEÑADOS PARA FUNCIONAR EN CONJUNTO CON NUESTRAS MANIJAS Y POMOS PARA PUERTA. FUNCIONAN PERFECTAMENTE EN TODAS LAS PUERTAS INTERIORES. LOS PICAPORTES INCLUYEN PLACAS DE GOLPE Y PLACAS FRONTALES MECANIZADAS EN METAL SÓLIDO. ]

[ acabados. ACERO. ]   
LATON. ]   
NEGRO METALICO\*. ]   
NEGRO. ] 

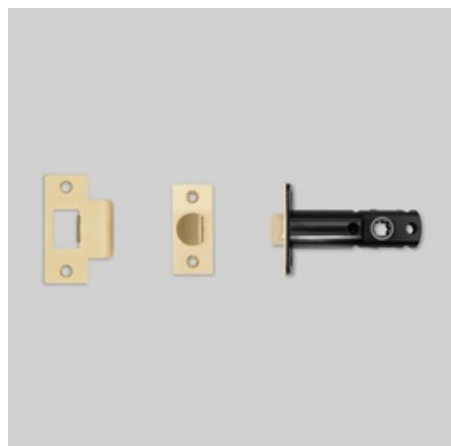

[ dimensiones. ]

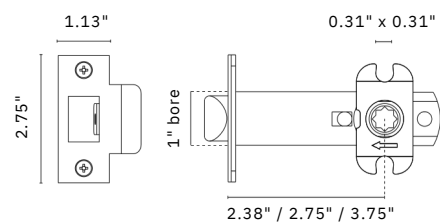

## CERROJO

[ contratiempo. 2-3/8". 2-3/4". 3-3/4". ]

[ compatible con. THUMBTURN LOCK. ]

[ material. SOLID METAL. ]

[ info. DEADBOLT LATCHES, DESIGNED TO WORK IN CONJUNCTION WITH OUR THUMBTURN LOCK. WORKS GREAT ON ALL INTERNAL DOORS. LATCHES COME WITH STRIKE PLATES AND FACE PLATES MACHINED IN SOLID METAL. ]

[ acabados. STEEL. ]   
BRASS. ]   
GUN METAL\*. ]   
BLACK. ] 

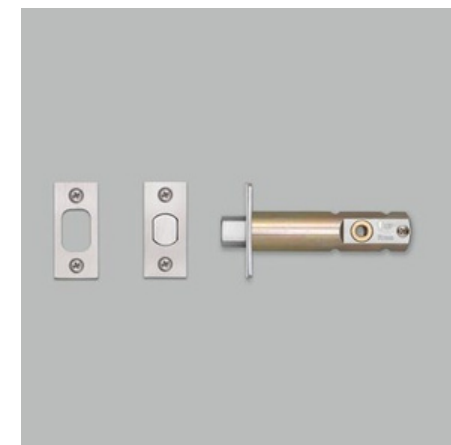

[ dimensiones. ]

